



KONICA MINOLTA

AccurioPress  
C7100/C7090

# MAKE A POWERFUL IMPRESSION

## RETHINK AGILITY



Giving Shape to Ideas

# L'AGILITÀ CREA OPPORTUNITÀ

**Profitti più alti grazie ad un sistema di stampa che lavora in modo più efficiente: su questo concetto si è basato lo sviluppo dell'AccurioPress C7100 e AccurioPress C7090. Un sistema che ha come obiettivo ottimizzare le prestazioni, offrire applicazioni nuove e avanzate permettendo al vostro business di crescere. Con la serie AccurioPress C7100, servi più clienti e completi più lavori con tecnologie innovative.**

## AUTOMAZIONE

Rilevando istantaneamente la carta che stai utilizzando, il sensore di rilevamento carta opzionale IM-101 riduce significativamente i tempi di produzione. Allo stesso tempo, l'unità IQ-501 Intelligent Quality Care opzionale garantisce una qualità del colore perfettamente uniforme e una registrazione fronte-retro su ogni stampa in tempo reale. E poiché non ci sono ricalibrizioni o ispezioni a metà corsa, trarrai vantaggio anche da una maggiore produttività.

## FINISHING

L'unità di rifilatura a 4 lati TU-510 in linea opzionale taglia, piega e perfora per produrre splendide copertine rifilate al vivo, inviti, biglietti da visita, coupon e altro ancora. Eliminando la necessità di finitura fuori linea significa meno punti di contatto dell'operatore e quindi tirature più veloci ed efficienti.

## QUALITÀ ECCEZIONALE

Il nostro nuovo toner Simitri V è ecologico e formulato per alte prestazioni. Fusione rapida, efficienza e manutenzione ridotta, riproduce una qualità superba su una gamma più ampia di supporti fino a 400 g/m<sup>2</sup>. Combinato con una risoluzione di output di 3.600 dpi

equivalente x 2.400 dpi, otterrai risultati eccezionali anche con le tirature di stampa più lunghe e veloci.

## CAPACITÀ AVANZATE

Con la stampa banner in fronte retro automatico fino a 900 mm e la flessibilità di gestire supporti gofrati e testurizzati, la sua gestione è così semplice che un operatore può eseguire anche i progetti più complessi. Quindi, perché non dire di sì in questo momento a più opportunità che faranno crescere la tua attività!

## DURABILITÀ

L'affidabilità porta profitto. Tra le nuove tecnologie integrate nel motore ci sono un tamburo lubrificato più durevole, doppi filì corona con pulizia automatica, un passaggio carta ottimizzato e un sistema di registrazione a doppia rotazione per una migliore compatibilità della carta e precisione nell'alimentazione.



# INNOVAZIONE RETHINK TECHNOLOGY



## Intelligent Quality Care

L'IQ-501 Intelligent Quality Care Unit porta l'uniformità del colore e l'accuratezza della registrazione fronte retro a un livello superiore. Con la registrazione dell'immagine e il controllo del colore altamente automatizzati, un sistema a ciclo chiuso che monitora e regola costantemente l'output stampato e la calibrazione e la profilazione del colore automatizzate l'IQ-501 offre tempi di lavoro ottimizzati, scarti di stampa ridotti e produttività leader del settore!

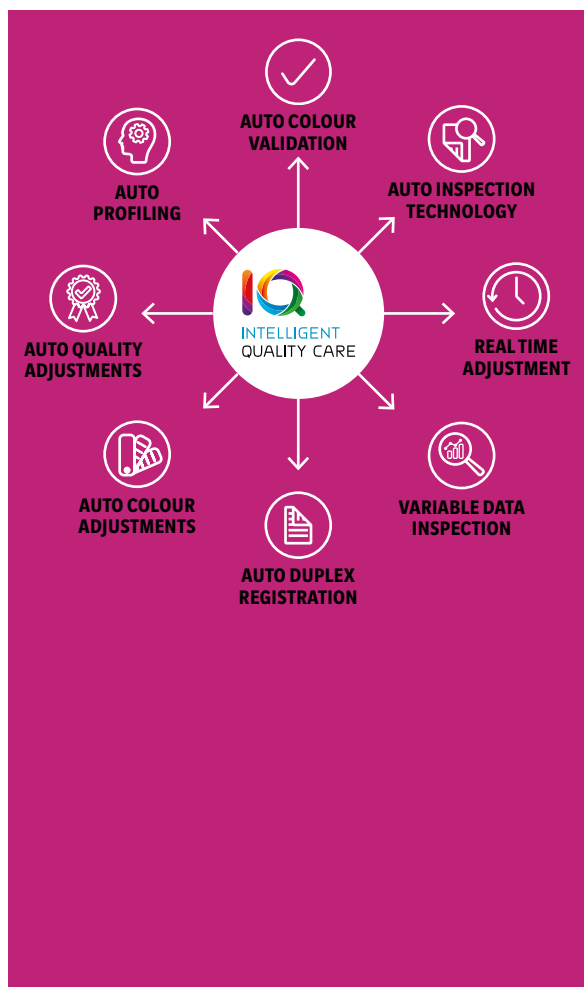

## Simitri V

### Simitri® V Toner

L'innovativa tecnologia Toner di Konica Minolta Simitri® V offre una qualità di stampa eccezionale e una finitura opaca offset. Inoltre supporta l'elevata produttività della serie AccurioPress C7100 e richiede una temperatura di fusione più bassa che riduce il consumo energetico del sistema e lo stress della carta nel processo di stampa. Simitri V è stato progettato per adattarsi alla superficie della carta garantendo la migliore qualità di stampa possibile su materiali goffrati, testurizzati o riciclati.

### S.E.A.D. X Image Processing

La tecnologia avanzata di elaborazione del colore di quinta generazione di Konica Minolta si chiama S.E.A.D. X, che sta per "Screen-Enhancing Active Digital Process", e combina una serie di tecniche innovazioni per garantire una riproduzione del colore davvero eccezionale alla massima velocità di stampa.

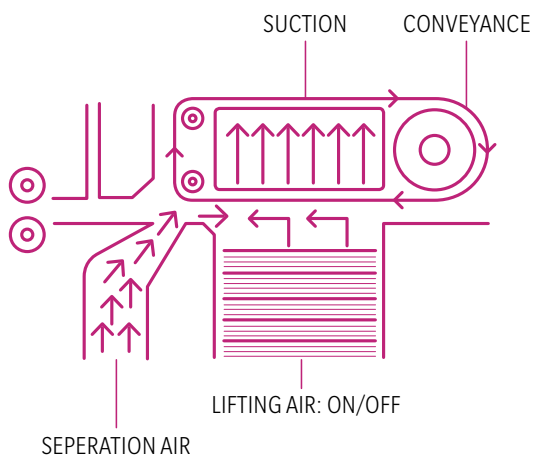

### Alimentazione ad aspirazione

È essenziale che gli stampatori con grandi volumi di stampa alimentino ogni foglio in modo fluido e preciso attraverso la macchina da stampa. Per garantire ciò, Konica Minolta offre un'alimentazione della carta professionale e intelligente per tutti i formati fino a 900 mm di lunghezza che si basa su concetti collaudati, inclusa una combinazione di separazione dei fogli e alimentazione ad aspirazione. Ciò garantisce un'alimentazione regolare della carta in tutto il sistema di stampa. Per una stampa efficiente su supporti prestampati e patinati offset, nonché in condizioni di elevata umidità, è possibile aggiungere un'unità di riscaldamento opzionale per migliorare ulteriormente questa tecnologia.

### Sensore di rilevamento carta

Il sensore di rilevamento carta opzionale IM-101 legge automaticamente il tipo, il peso, lo spessore e la superficie di ciascun supporto e propone la carta

appropriata evitando inutili sprechi di carta e di tempo per trovare le impostazioni corrette.

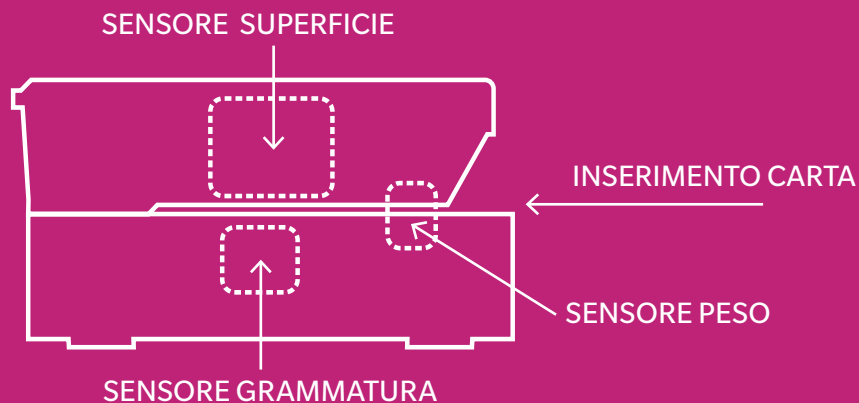





# I MIGLIORI SERVER DI STAMPA

## RETHINK PRODUCTION PRINTING

### IC-609 KONICA MINOLTA

Il controller di stampa Konica Minolta IC-609 offre potenti vantaggi per il flusso di lavoro, tra cui la stampa a 2.400 dpi alla massima velocità nominale del motore, elaborazione RIP ad alta velocità, maggiore precisione nella riproduzione del colore, funzioni di gestione del colore e piena compatibilità con il controllo del lavoro integrato del motore di stampa e funzioni di modifica.

### IC-318L EFI FIERY

Riduci i costi di manodopera, riduci i tempi di consegna e riduci al minimo gli errori e lo spreco di carta con la gestione avanzata dei lavori e l'automazione del flusso di lavoro offerta da Fiery® IC-318L. Semplifica il layout del lavoro con l'anteprima visiva istantanea di Fiery e le funzionalità avanzate di make ready. Inoltre, grazie al supporto per la stampa di dati variabili (VDP) leader del settore, Fiery permette di stampare anche lavori personalizzati a bassa tiratura in modo redditizio.

### IC-319 EFI FIERY

Il top di gamma Fiery® IC-319 migliorerà i tuoi profitti con l'elaborazione migliore della categoria, colori eccezionali e flussi di lavoro che fanno risparmiare tempo. Se desideri la migliore uniformità e accuratezza del colore, la creazione di profili e la calibrazione automatizzata, non cercare oltre! Con i sistemi informativi di gestione EFI™ e le soluzioni web-to-print, l'IC-319 elimina i punti di contatto e ottimizza la produzione; inoltre si integra con le soluzioni di flusso di lavoro di pre stampa leader del settore.





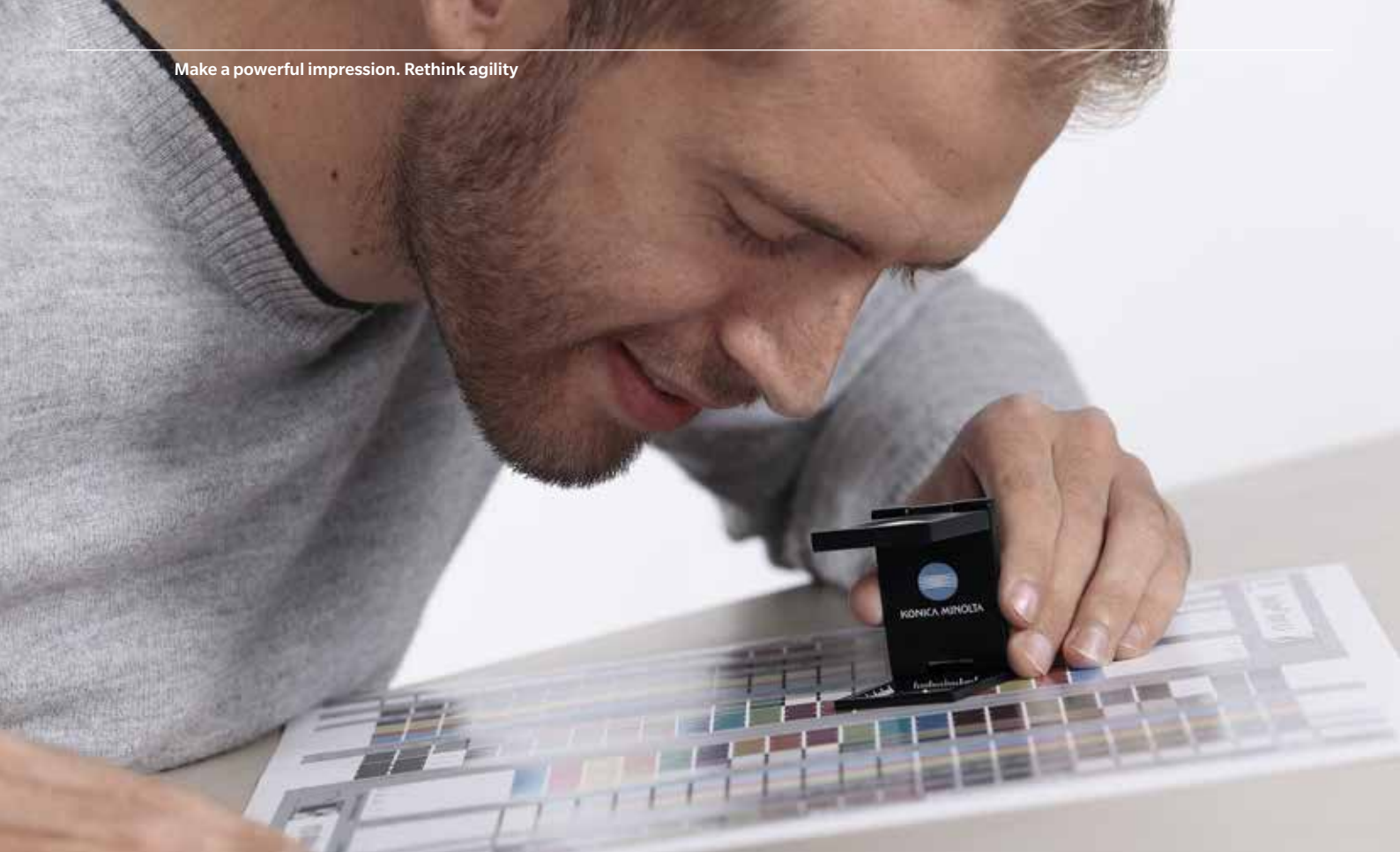

# OTTIMIZZA LA PRODUZIONE

## RETHINK YOUR WORKFLOW

Grazie alla nostra competenza nelle tecnologie di precisione e con oltre 80 anni di esperienza nel settore della stampa e dell'imaging, AccurioPro riflette il nostro impegno nello sviluppo di una tecnologia di market-shaping con funzionalità che consentono alla vostra azienda di crescere. AccurioPro, la suite di soluzioni digitali di Konica Minolta per la stampa professionale, è uno degli strumenti più versatili e potenti del settore per ottimizzare le operazioni di produzione di stampa e i flussi di lavoro.

Per tutte le aziende di stampa che desiderano integrare

la propria stampa e per le aziende che utilizzano la stampa digitale per produrre le proprie pubblicazioni interne e il materiale promozionale, AccurioPro aumenta la velocità e l'efficienza, amplia le capacità e i servizi e riduce la necessità di manodopera operativa e tutto ciò contribuirà ad aumentare la vostra redditività! La suite completa di funzionalità offerte da AccurioPro comprende la gestione centralizzata, l'elaborazione automatizzata del flusso di lavoro, una facile gestione del colore, tutte facilmente integrabili con le diverse tecnologie di stampa e una piena connettività con tutti i sistemi di stampa Konica Minolta.

# AccurioPro POSSIBILITIES RETHINK YOUR WORKFLOW

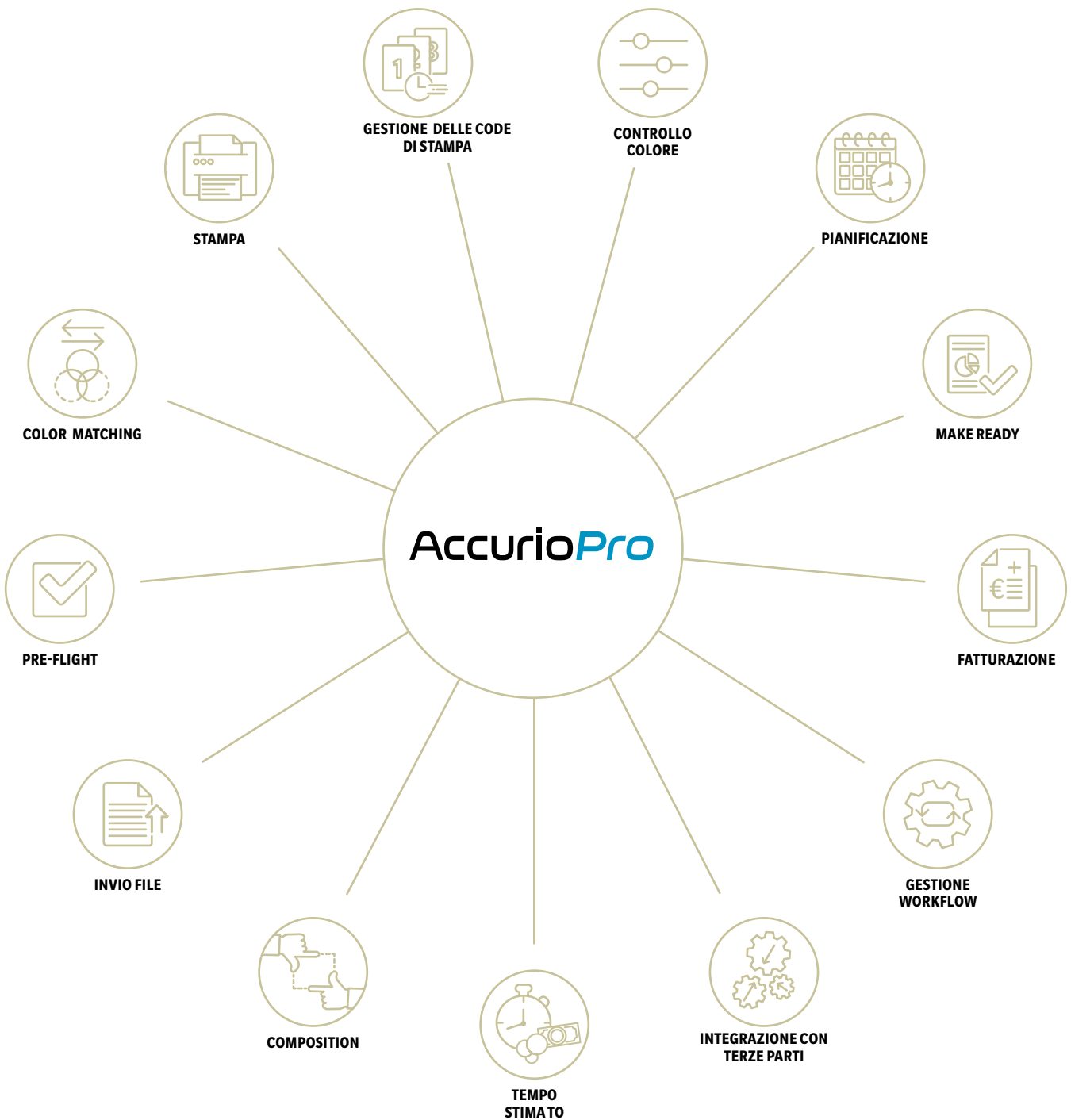

# I VANTAGGI DELLE AccurioPress C7100 / C7090

## RETHINK PRODUCTION PRINTING

### APPLICAZIONI PRONTE ALL'USO

- Libretto da 50 fogli con rifilatura frontale e cordonatura opzionale, trilaterale e dorso quadro
- Brossura perfetta per libri fino a 30 mm
- Pinzatura a 100 fogli con meccanismo di taglio graffetta
- Rilegatura ad anello automatico a 102 fogli
- Taglio automatico di biglietti da visita e cartoline in linea
- Banner al vivo, poster A3 e A4

### PERFORMANCE DUREVOLE

#### AccurioPress C7100

- Duty Cycle fino a 1.8 milioni di stampa
- Fino a 100 A4 pagine colore/minuto
- Fino a 53 SRA3 pagine colore/minuto

#### AccurioPress C7090

- Duty Cycle fino a 1.62 milioni di stampa
- Fino a 90 A4 pagine colore/minuto
- Fino a 48 SRA3 pagine colore/minuto

### FINISHING DI TERZE PARTI

- Foratura multipla (GBC) e foratura a 2 e 4 fori
- 6 diversi tipi di piega
- Prodotti di terze parti
- Impilamento ad alta capacità
- 2 fori in direzione di avanzamento, 5 fori in direzione di avanzamento trasversale
- Fino a 5 pieghe verso il basso o verso l'alto

### SEMPLICEMENTE EFFICIENTE

- Controllo automatico del registro
- Gestione automatica dei profili
- Regolazioni in tempo reale
- Funzione di eliminazione scarti

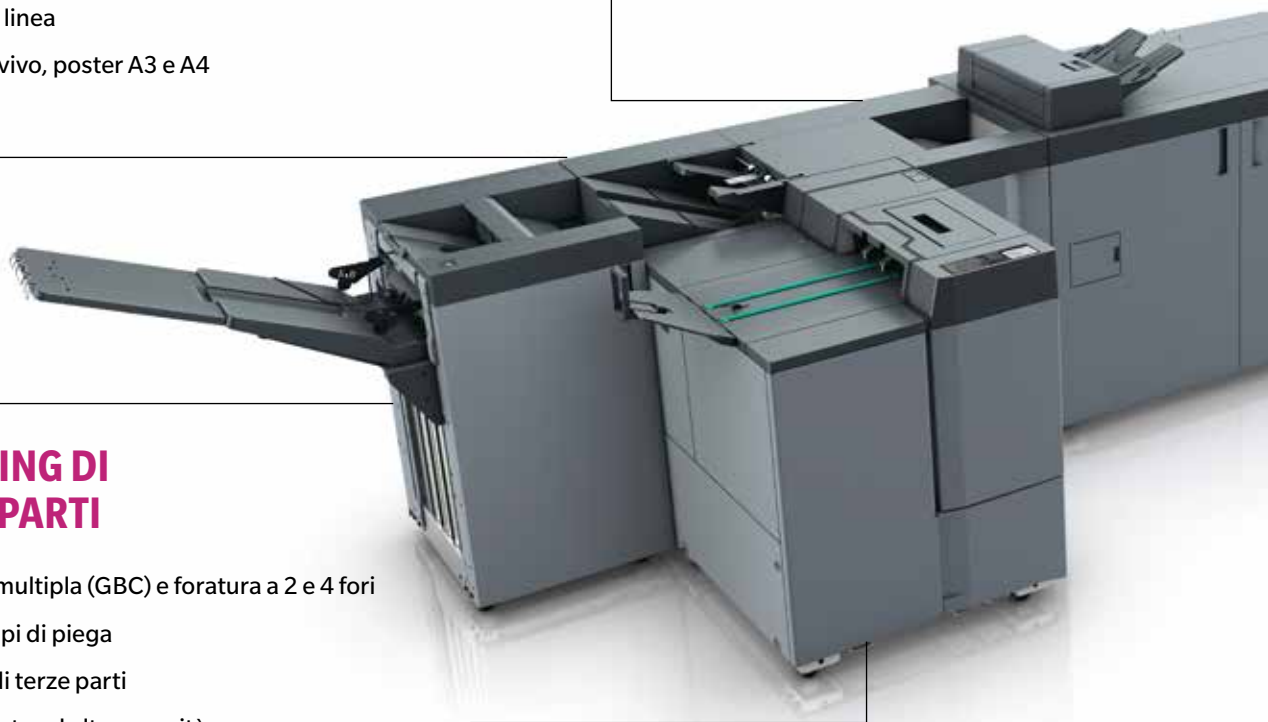

## ELEVATA AFFIDABILITÀ

- Piattaforma, parti e materiali di consumo di lunga durata
- Registrazione fronte-retro accurata
- Per stampe con la massima efficienza
- Per una stampa redditizia a basse tirature

## CONTROLLER DI ULTIMA GENERAZIONE

- Scelta flessibile tra tecnologie avanzate: EFI®, o Konica Minolta
- Integrazione nei workflow ibridi

## FACILITÀ D'UTILIZZO

- Semplice gestione del database carte
- Parti sostituibili dall'operatore
- Auto Inspection Technology

## QUALITÀ D'IMMAGINE PERFETTA

- S.E.A.D. X  
2,400 x 3,600 equiv. dpi x 8bit
- Toner Simitri V
- Tecnologia di controllo della densità delle immagini

## GESTIONE PROFESSIONALE DEL FOGLIO

- Riconoscimento automatico dei supporti
- Tecnologia di alimentazione ad aspirazione d'aria
- Capacità di alimentazione carta fino a 15.150 fogli
- Fino a 11 vassoi di alimentazione carta
- Ingresso carta fino a 2.300 fogli fino a 900 mm

## GESTIONE COMPLETA DEI MEDIA

- Fino a 400 g/m<sup>2</sup> in stampa solo fronte e fronte/retro
- Formato banner fino a 1.300 mm (duplex fino a 900 mm)
- Alimentazione affidabile della carta leggera attraverso la separazione ad aria
- Stampa buste
- Supporto carte goffrate
- Eliminazione arricciatura opzionale



# FINISHING & FUNCTIONS



Piega  
lettere



Foratura  
2/4



Pinzatura a  
2 punti



Pinzatura  
ad angolo



Impilatore



Opuscoli



Rifilo

Open stacker  
**OT-512**



Unità di pinzatura  
**FS-532m**



Rilegatore ad anelli  
**MB-200 Max Finisher**



Staple finisher  
**FS-541**



Unità creazione opuscoli  
**SD-513**



Alta pila  
**LS-507**



Unità multi piega e foratura  
**FD-503**



Brossura  
**PB-503**



Unità creazione opuscoli  
**SD-506**



Unità di taglio  
**TU-510**



Rilegatore a spirale  
**GBC G1**





























Unità multi-bucatore  
**GBC G2**



Impilatore polivalente  
**Plockmatic MPS-130**



	 Piegatura	 Taglio	 Perforazione	 Dorso quadro	 Piega multipla	 Inseritore copertine	 Brossura	 Spirale	 Anello	 Multi-foratura	
											ENTRY
											
											MID
											
											
											HIGH
											
											







# 10 BUONE RAGIONI PER ACQUISTARE UN' AccurioPress C7100/C7090



## 1. BUSINESS EXPANSION

Compatibile con grammature leggere e pesanti, e stampa banner di diversi formati



## 2. AUTOMAZIONE

Minimizza i tempi di avviamento con step facili ed automatizzati



## 5. NUOVE APPLICAZIONI

Estendi la tua offerta con carte goffrate, stampa buste e stampa banner in fonte retro



## 6. AFFIDABILITÀ

Costruzione durevole ed alta affidabilità



### 3. FINISHING

Diverse opzioni di finitura in linea per creare opuscoli pronti per la spedizione, libri brosurati, rilegatura ad anelli, biglietti da visita o banner al vivo e molto altro



### 4. ALTA PRODUTTIVITÀ

Stesse elevate prestazioni del motore su tutti i tipi di supporto insieme ad un controllo della qualità su tutta la tiratura

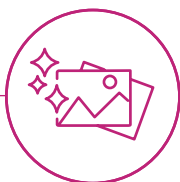

### 7. QUALITÀ ECCELLENTE

Simitri V insieme all'alta risoluzione di stampa e la tecnologia di imaging di Konica Minolta garantiscono clienti soddisfatti



### 8. PRODUZIONE SENZA STRESS

Controllo della qualità in tempo reale per prodotti di stampa coerenti e impeccabili



### 9. UPTIME

Materiali di consumo di lunga durata, elevata capacità di alimentazione della carta e la produttività affidabile garantiscono una produzione continua



### 10. FACILITÀ D'USO

Anche gli operatori meno esperti otterranno risultati ottimi e coerenti con la punta di un dito.

# LEADERSHIP E RESPONSABILITÀ SOCIALE

## RETHINK TOMORROWS BUSINESS

### Commercial printers

La serie AccurioPress C7100 ti supporta nella crescita della tua attività e nell'ottenere il massimo dal vostro investimento. L'alta velocità, l'alta produttività e i tempi di attività prolungati consentono di ottenere tempi di consegna più brevi, mentre la grande flessibilità dei supporti con grammature fino a 400gsm, banner fino a 1300 mm, buste e supporti goffrati miglioreranno ulteriormente la varietà delle vostre offerte di stampa. I problemi di qualità del colore appartengono al passato, poiché questi sistemi di stampa offrono un'ampia gamma di strumenti per il controllo e la regolazione; inoltre, è possibile applicare un sistema di ispezione per assicurarsi che d'ora in poi solo stampe impeccabili verranno consegnate al cliente.

### Centri stampa

La serie AccurioPress C7100 supportano il massimo grado di automazione mantenendo la qualità ai massimi livelli. La finitura professionale in linea produce stampati pronti per la consegna con un semplice clic; l'IQ 501 assicura che la qualità di stampa sia fedele, monitorata e corretta in modo del tutto automatico. La versatilità dei supporti e l'elevata produttività rendono la serie AccurioPress C7100 un investimento solido e redditizio per il futuro. series a solid and lucrative investment for the future.

### SOSTENIBILITÀ

Konica Minolta promuove lo sviluppo sostenibile e integra le prospettive ambientali e sociali nelle proprie strategie di business. Puoi contare sui prodotti Konica Minolta per sostenere la tua strategia ambientale e per costruire il vostro business. Impegnata a contribuire nella prevenzione del riscaldamento globale, Konica Minolta si sforza di ridurre le emissioni di CO<sub>2</sub> durante la fabbricazione, la distribuzione, la fase di vendita e durante l'utilizzo dei sistemi di stampa - con obiettivi ancora più severi di quelli richiesti dal Protocollo di Kyoto. Inoltre, Konica Minolta offre ai suoi clienti la compensazione delle inevitabili emissioni di CO<sub>2</sub> per la stampa di produzione. Insieme agli esperti di Climate Partner, Konica Minolta propone un nuovo e profondo concetto ecologico per le nostre macchine da stampa professionali di produzione.





# CONTROLLER E OPZIONI

## RETHINK THE NEEDS

### FIERY IMAGE CONTROLLER IC-319

Architettura	Esterna
OS	Windows 10
CPU	Intel® Xeon 5118
Clock speed	2.3 GHz
RAM std	32 GB
HDD	4,5 TB
Linguaggi	Adobe PostScript 3; PDF v1.7; APPE v5; PDF/VT-1/-2 v3; PDF/X1a,3,4; PPML v3.0; PCL; Creo VPS
Sistemi operativi	Windows 8.1/10; Windows Server 2012/R2/2016/2019; Mac OS X 10.11-14

### FIERY IMAGE CONTROLLER IC-318L

Architettura	Esterna
OS	Windows 10
CPU	Intel i7-6700
Clock speed	3.2 GHz
RAM std	16 GB
HDD	1 TB
Linguaggi	Adobe PostScript 3; PDF v1.7; APPE v5; PDF/VT-1/-2 v3; PDF/X1a,3,4; PPML v3.0; PCL; Creo VPS
Sistemi operativi	Windows 8.1/10; Windows Server 2012/R2/2016/2019; Mac OS X 10.11-14

### KONICA MINOLTA IMAGE CONTROLLER IC-609

Architettura	Interna
OS	Linux
CPU	Intel Core i5 6500
Clock speed	3.2 GHz
RAM std	16 GB
HDD	2 TB (2 x 1TB)
Linguaggi	Adobe PostScript 3; APPE (with UK-220); TIFF v6; PDF 1.7, X-1a, X-3, X-4, VT2; PPML 2.2; PCL 5c; XL; PCL XL; JDF/JMF
Sistemi operativi	Windows 8.1/10; Windows Server 2012/R2/2016/2019; Mac OS X 10.11-15

### OPTIONS

KM image controller	IC-609
EFI external image controller	IC-318L
EFI external image controller	IC-319
CREO external image controller	IC-316
Paper Feeder Unit	PF-712
Paper Feeder Unit with Scanner	PF-713
Paper Feeder Unit	PF-812
Dehumidifier Heater	HT-506
Multi Bypass Tray	MB-511
Large capacity feeding unit	LU-208
Large capacity feeding unit	LU-208XL
Dehumidifier Heater	HT-518
Envelop printing guide	MK-746
Multi bypass feeding	MB-510
Intelligent Media Sensor	IM-101
Conveyance Unit	RU-518m
Humidifier	HM-103
Intelligent Quality Optimizer	IQ-501
Purge Unit	RU-702
Auto Inspection Unit	UK-301
Inspection Enhancement kit	UK-311
VDP Verification kit	UK-312
Envelope Fusing Unit	EF-108
Output Tray Unit	OT-512
Long Sheet kit (Input)	MK-760
Long Sheet kit (Output)	MK-761
3rd party Interface	MK-737
Relay Unit	RU-510
Stapling Unit	FS-541
Stapling Unit	FS-532m
Saddle Stitcher kit	SD-510
Punch kit	PK-525
Mount Kit	MK-732
PostInserter kit	PI-502
Press and trim kit	PT-220
Corner forming kit	SF-204
Folding and Punching Unit	FD-503
Booklet making Unit	SD-506
Booklet making Unit	SD-513
Folding kit	FD-504
Trimmer kit	TU-503
Creaser kit	CR-101
Stacking Unit	LS-507
Handcart	LC-502
Perfect Binding Unit	PB-503
Trimmer Unit	TU-510
Creaser kit	CR-102
Trimmer kit	TU-504
Banner kit	MK-764
Job Separator kit	JS-507
Creaser kit upwards	CR-103
Perforation kit Horizontal	PE-101
Perforation kit Vertical	PE-102
Scrap ejection kit	MK-765
GBC Binding Unit	G1
GBC Punching Unit	G2
Max Binding Unit	MB-200





KONICA MINOLTA

# SPECIFICHE TECNICHE

## RETHINK PRODUCTION PRINTING

### SYSTEM SPECIFICATIONS

Resolution	2,400 x 3,600 equiv. dpi x 8 bit
Grammature	52-400 g/m <sup>2</sup>
Fronte retro	Non-stack type; 52-400 g/m <sup>2</sup>
Formato carta	330.2 x 487.7 mm 330.2 x 900 mm (max. duplex) 330.2 x 1,300 mm (max. simplex)
Capacità ingresso carta	15,140 sheets
Dimensioni corpo macchina (L x P x A)	800 x 1,138 x 1,478 mm
Peso corpo macchina	335 kg

### PRODUTTIVITÀ

#### AccurioPress C7100

A4 colore- max. per minuto	100 ppm
A4 mono - max. per minuto	110 ppm
SRA3 colore- max. per minuto	53 ppm
SRA3 mono - max. per minuto	58 ppm
A4 colore- max. per ora	5,613 pph
A4 mono - max. per ora	6,103 pph

#### AccurioPress C7090

A4 colore- max. per minuto	90 ppm
A4 mono - max. per minuto	110 ppm
SRA3 colore - max. per minuto	48 ppm
SRA3 mono - max. per minuto	58 ppm
A4 colore - max. per ora	5,047 pph
A4 mono - max. per ora	6,103 pph

-Tutte le specifiche relative alla capacità carta si riferiscono a fogli A4 con grammatura 80g/mq.

-L'aspettativa di vita di ciascun consumabile dipende da condizioni operative specifiche come la copertura pagina per formati pagina particolari (5% di copertura A4).

-La durata effettiva dei consumabili dipenderà dall'utilizzo e da altre variabili di stampa come la copertura pagina, il formato pagina, i tipi di supporto, la stampa continua o a intermittenza, la

temperatura dell'ambiente e l'umidità.

-Alcune illustrazioni del prodotto contengono accessori opzionali.

-Specifiche e accessori si basano su informazioni disponibili al momento della stampa e sono soggetti a modifiche senza preavviso.

-Konica Minolta non garantisce che le specifiche menzionate siano prive di errori.

-Microsoft, Windows e il logo Windows sono marchi registrati da Microsoft Corporation in USA e/o in altri paesi.

-Tutti gli altri marchi e i nomi di prodotto possono essere registrati dai rispettivi proprietari.