

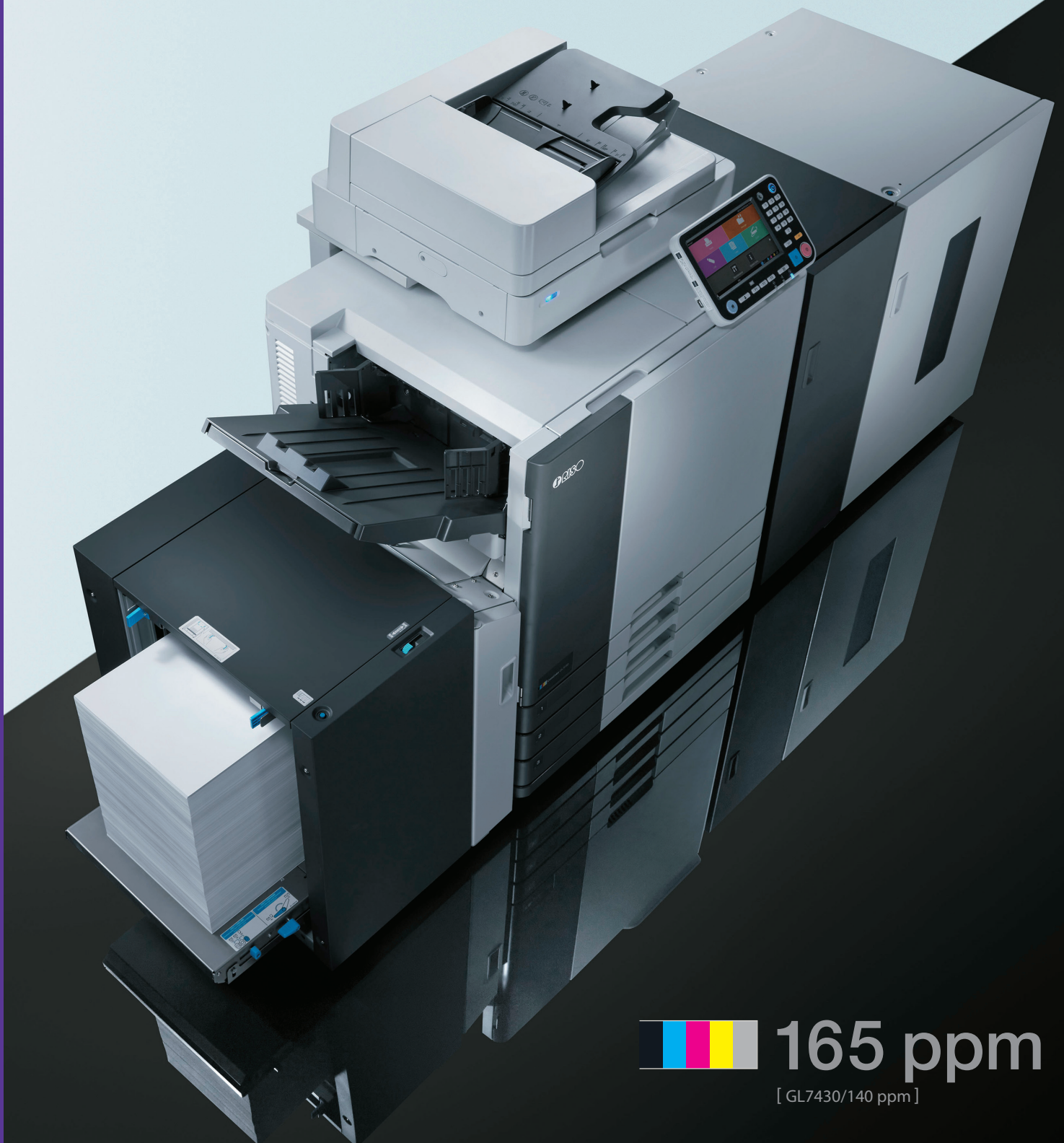

ComColor GL9730/7430



Best-in-class high-speed color inkjet printer



 **165 ppm**
[GL7430/140 ppm]

Stampa a colori ad alta velocità fino a 165 pagine al minuto. Nessuno lo fa più velocemente



ComColor GL

La tua attività è pronta per una crescita esplosiva

Il materiale stampato per le aziende deve: essere consegnato in tempi sempre più brevi, soddisfare criteri qualitativi maggiori, ogni volta essere più economico del precedente.

Hai quindi bisogno di una macchina da stampa veloce, di buona qualità e grazie all'affidabilità, che lavori senza interruzioni.

La nuova serie GL di RISO soddisfa a pieno tutti i requisiti di cui hai bisogno.

Spazio, Tempo e Contenimento dei costi

Le stampanti della Serie GL hanno un ingombro minimo, una velocità ed una affidabilità che ridurrà notevolmente il tempo necessario alla produzione di un lavoro. Ideali per la stampa transazionale, sono in grado di supportare i carichi che normalmente richiedono l'impiego di più macchine.

Tecnologia di stampa INKJET, unica e proprietaria.

I documenti stampati saranno subito pronti per lavori di post-stampa anche in linea, perchè perfettamente asciutti, privi di arricciamenti e di cariche elettrostatiche.

La serie GL ha la possibilità di stampare su carta di svariati formati, spessore e tipologie, questo permette di creare lavori diversi come: libri, buste e cartoline.

Nuovi accessori che rendono la nuova ComColor ancora più funzionale

Scegliendo uno dei finisher a disposizione, potrai configurare la tua GL al meglio, così da massimizzarne le prestazioni e godere a pieno dei suoi vantaggi. L'utilizzo di un finisher semplifica e riduce i tempi di molti processi di finitura. Un RIP di stampa migliora ulteriormente i tempi necessari a processare file contenenti una grande quantità di dati.

Impatto ambientale ancora più basso

Nonostante l'alta velocità di stampa la nuova serie GL ha un basso consumo energetico. Il livello di emissioni è praticamente nullo.

Lasciati sorprendere dallo straordinario livello

Inizia veloce e resta veloce

I nuovi modelli della Serie GL sono equipaggiati con le testine di stampa che sfruttano la tecnologia proprietaria RISO e nuovi Hard Disk allo stato solido ad alta capacità che garantiscono le massime prestazioni anche con i lavori più complessi.

Alimentazione carta affidabile

La tecnologia del motore FORCEJET™ di RISO rileva con precisione la posizione della carta alimentata in tempo reale, correggendo accuratamente il posizionamento della stampa. Avrai la libertà di stampare su una miriade di formati carta diversi per tipo e spessore.

ENGINE TECHNOLOGY
FORCEJET™



Supporto fondamentale per le operazioni mission-critical

Velocità della stampa transazionale che ti consentirà di rispettare le scadenze

- Documenti interni
- Fatture
- Lettere commerciali
- Listini

Tanto versatile da permetterti di eseguire svariati lavori e formati richiesti dai clienti

- Guide
- Corrispondenza
- Buste
- Manuale di istruzioni
- Materiale didattico

produttivo

Una tecnologia di stampa che non richiede calore consente un notevole risparmio energetico e dei tempi di stampa

Le stampanti della serie GL ti permettono di completare una grande mole di lavoro in tempi molto brevi, grazie alle loro 165 ppm.

Nonostante l'altissima velocità di stampa e l'alta qualità dei documenti, l'inchiostro a base olio e il processo di stampa privo di fonti di calore, fanno sì che i lavori siano privi di arricciamenti o cariche elettrostatiche.

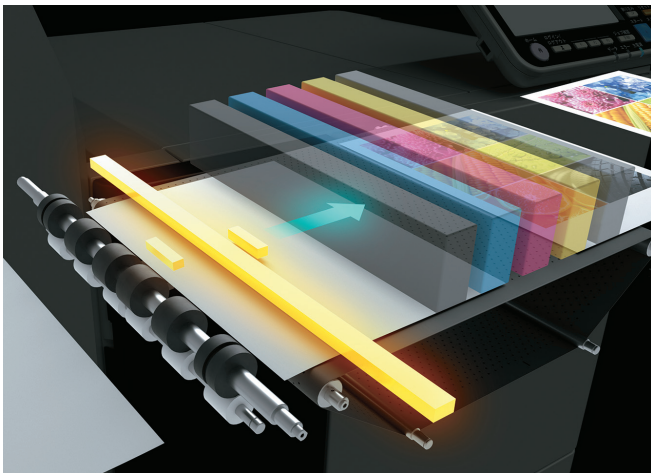

Risparmio energetico assicurato

Durante il processo di stampa non viene usata alcuna fonte di calore, questo si traduce in un sostanzioso risparmio energetico.

Il limitato uso energetico fa sì che ci sia un notevole risparmio economico durante tutto il ciclo vitale della stampante.

Affidabilità e durata superiori

Le stampanti della Serie GL non hanno al loro interno parti come: tamburi, fusori o cinghie di trasferimento. Questo è un vantaggio che implica minor costi di manutenzione e minor spreco di risorse naturali rispetto alle stampanti a toner.

Inchiostro ad asciugatura rapida

La serie GL sfrutta la tecnologia proprietaria degli ink a base oleosa, questo fa sì che la carta non sia "stressata" dall'umidità tipica rilasciata dagli ink base acqua. Altri vantaggi sono: l'impermeabilità, la resa cromatica elevata (nonostante le altissime velocità di stampa) e la qualità di stampa durevole.

Ulteriore vantaggio è l'inchiostro nero, che grazie alle sue qualità di resistenza alla luce, lo rende ideale per conservare i documenti per lunghi periodi.

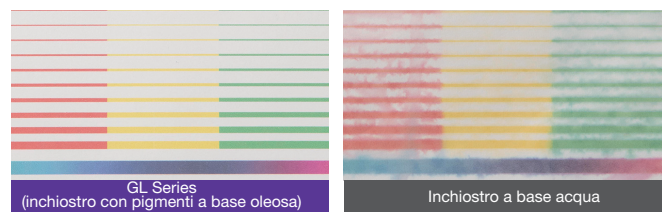

Fogli stampati non deformati

La serie GL produce stampe non deformate ed asciutte, questo rende i documenti perfetti per essere lavorati.

Lavori come: piega, imbustamento o rilegatura in linea possono essere svolti in modo rapido senza inceppamenti.



Nessuna emissione nociva all'ambiente

Diversamente dalle stampanti a toner, le stampanti RISO non emettono alcuna particella di ozono o toner, ciò le rende particolarmente eco-friendly e molto attente all'ambiente.



Fai la scelta più intelligente per il tuo business

Dai una spinta alla tua stampa professionale

Le stampanti RISO GL presentano numerose innovazioni sia hardware che software, queste garantiscono alla tua azienda una macchina efficiente in termini di spazio, affidabilità e facilità di utilizzo.

La sua forma compatta e l'affidabile velocità di stampa, la rendono indispensabile per il tuo business come nessun'altra stampante.

Alta velocità e flessibilità, validi alleati per il tuo business

Altro vantaggio della Serie GL è nelle sue dimensioni ridotte, essenziale per il production printing.

Inoltre, l'alimentatore da 4.000 fogli opzionale così come l'impilatore ad alta capacità, permettono di soddisfare le continue richieste dei clienti, sia per basse che per lunghe tirature.



Migliora la redditività dei tuoi lavori di produzione

L'alta velocità nella elaborazione dei dati delle stampanti RISO GL aumenta l'efficienza e la gestione dei lavori.

Tutto questo è affiancato dalla tecnologia EFI™ e dal RIP Fierly® 2100C il quale va ad ottimizzare la performance della CPU ed incrementa le prestazioni nella gestione dei colori.

Caratteristiche principali del ComColorExpress FS2100C

- Tecnologia Fierly SmartRIP che migliora le performance della CPU e aumenta il processo di elaborazione dati
- Elaborazione diretta dei file PDF senza il bisogno di conversione con Adobe® PostScript®
- Gestione completa dei lavori e dispositivi
- Gestione avanzata del colore e impaginazione
- Facile gestione di server Fierly multipli

Eccellente qualità di output

La nuova RISO GL ha una qualità di stampa brillante grazie ai cinque colori (nero, ciano, magenta, giallo e grigio) che garantiscono un miglioramento nella riproduzione delle immagini.

Grazie alla risoluzione 600x600 dpi del nero, anche i font con caratteri molto sottili possono essere riprodotti fedelmente.



Riproduzione di foto ad alta qualità

Il nuovo profilo colore RISO permette un'eccellente riproduzione dei colori fotografici, l'ampliamento del gamut ha aiutato a migliorare notevolmente la qualità dei colori e delle immagini stesse.



Sperimenta la velocità, la produttività e l'efficienza

Soluzioni intelligenti salvatempo

Grazie alla loro velocità, le stampanti RISO GL permettono lavori di grandi tirature con un enorme risparmio di tempo.

L'affidabilità, unita alle 165 ppm, le rende la migliore scelta per il tuo business.

L'utilità di automatizzare piegatura e pinzatura (con opzionali)

Il finisher multifunzione velocizza le operazioni di pinzatura, foratura e piegatura (con accessori opzionali).

Con l'unità di piegatura opzionale, si aggiungono ai vantaggi della stampa fino a 165 ppm: la piega a Z, la piega a Z mista e la piega a C, tutto questo per far fronte a tutte le esigenze di stampa e finitura.

Funzionalità del finisher multifunzione opzionale.

- Pinzatura
- Foratura
- Raccolta sfalsata
- Piegatura a metà
- Opuscolo (piegato a metà e piegato e pinzato)
- Piegatura a Z/Piegatura a Z mista
- Piegatura a tre interna ed esterna

Capacità massima fino a 4.500 fogli A4 (con opzionale)

Le stampanti della serie GL hanno 4 vassoi di alimentazione standard, facili da caricare ed accessibili. Il vassoio opzionale da 2.000 fogli A4, può essere ricaricato anche durante la stampa, incrementando la capacità totale di carta a 4.500 fogli.



Alimentazione cartoncini



Il vassoio laterale è progettato per alimentare anche carta spessa, questo permette la lavorazione di buste o cartoncini fino a 400 grammi.



incrementate. Automaticamente

Scansione e copia ad alta velocità

Le stampanti RISO GL semplificano ogni aspetto delle tue esigenze e ti consentono di lavorare in modo facile e veloce. Eseguire scansioni a 100 ppm e copiare a 80 ppm tramite un pannello di controllo semplice ed intuitivo. Salvare, stampare e copiare i dati da o in una cartella in formati come TIFF, PDF, PDF/A e JPEG. Unire scansioni separate in un unico lavoro. Sfruttare a pieno la compatibilità con ComColor Express FS2100C o il kit PostScript.



Pannello LCD chiaro ed intuitivo

Il pannello operatore LCD da 9 pollici consente l'accesso ed il controllo a tutte le funzionalità tramite l'interfaccia touch. Sono presenti, inoltre, tasti fisici che ne migliorano la fruibilità per le operazioni più comuni o ripetitive.



Piena compatibilità al formato SRA3

Il formato SRA3 è pre registrato all'interno della macchina come formato standard. Questo aiuta a migliorare la velocità di stampa.

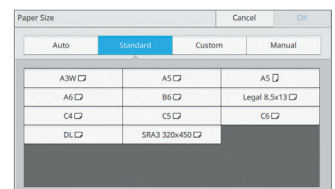

Caratteristiche aggiuntive

- Dividere e salvare PDF scansionati
- Stampa documento da cassette multipli
- Stampa programmata
- Stampa a singolo colore: Ciano o Magenta
- Incremento della sicurezza con IC card (Sono richiesti gli accessori IC Card reader ed IC cards)

Priorità alla elaborazione dati

Per ottimizzare i documenti di testo, RISO GL Series ha una nuova funzionalità chiamata Speed Priority la quale accelera il processo di elaborazione dati abbassando leggermente la risoluzione del nero.

Stampa con risparmio energetico

La Serie GL include due funzioni utili ai fini del risparmio energetico: accensione programmata e modalità riposo.

Entrambe le funzioni sono essenziali per ridurre al minimo il consumo energetico.



GL series Accessori Opzionali

Stazioni di finitura avanzate e accessori per

Una disponibilità di accessori che trasformano istantaneamente le tue attività in un'esperienza semplificata che soddisfa e addirittura supera le tue aspettative.

Scanner HS7000

- Alimentazione automatica e scansione simultanea in duplex
- Dimensione massima di scansione A3
- Copia simplex e duplex a 80 ppm
- Capacità massima di alimentazione 200 fogli
- Scansione a 100 ppm



Face Down Finisher G10

- Pieno supporto alla velocità di 165 ppm
- Impilatura sfalsata e pinzatura fino a 50 fogli
- Capacità massima 1.000 fogli



Vassoio addizionale da 2.000 fogli FG20

- Capacità massima di 2.000 fogli A4
- Il vassoio può essere alimentato durante la stampa



Multifunction Finisher FG20

- Il vassoio di raccolta superiore consente di mantenere la massima velocità del motore a 165 ppm.
- Piega e pinza opuscoli fino a 20 fogli. Fascicoli fino a 100 fogli con punti metallici



Auto-Control Stacking Tray II

- Le guide della carta si regolano automaticamente in funzione del formato utilizzato
- Capacità di 1.000 fogli



Wide Stacking Tray

- Capacità di 1.000 fogli
- Raccoglie fogli fino alla lunghezza di 550 mm



soddisfare le tue esigenze

Wrapping Envelope Finisher G10

- Soluzione ideale per il Print-to-mail
- Inserisce fino a sei fogli A4
- Circa 2.400 buste in un'ora
- Soluzione ideale per la privacy dei documenti sensibili



Perfect Binder G10

- Produzione in linea per stampa e rilegatura di libri
- Produttività da 62 libri/ora (in formato A4 F/R da 100 pagine)
- Può gestire libri con spessore fino a 600 pagine
- Gestione della rilegatura da 1.5 mm fino a 30 mm (da 15 a 300 fogli circa)
- Compatibile con i formati Adobe® PDF e Microsoft® Office, migliorato il processo di pre stampa
- Rifilatura automatica della copertina

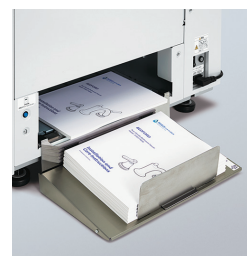

High Capacity Feeder G10

- Alimentatore di carta da 4.000 fogli
- Compatibile con la carta spessa e le buste, così come per il formato massimo accettabile SRA3
- Incrementa la capacità carta totale a 5.500 fogli



* Lunghezza formato carta massimo 440mm



High Capacity Stacker G10

- Aumenta la capacità di raccolta fino a 4.000 fogli, riducendo così gli interventi dell'operatore
- Impila sia faccia su che faccia giù
- Impilatura lavori sfalsata per facilitare la raccolta
- Il carrello porta carta, facilita lo spostamento dei lavori



PS Kit FG10

- Quando installato abilita funzioni come: Selezione dei vassoi per pagina, Profilo colore, sovrastampa dei form ed aumenta la performance della stampa.
- Garantisce inoltre piena compatibilità in ambienti Mac OS e Unix

ComColorExpress RS1200C

- RIP software proprietario che aumenta di molto le prestazioni di elaborazione dati, indispensabile per la stampa transazionale.

ComColorExpress FS2100C

- Consente l'elaborazione diretta dei file PDF
- Supporta l'elaborazione dei dati variabili
- Usato insieme alla Command WorkStation®, permette di gestire in locale o da remoto le stampanti collegate al Fiery Driven™



ComColor GL Series Caratteristiche

		GL9730	GL7430
Tipo di stampa		Sistema lineare a getto d'inchiostro	
Tipo di inchiostro		Inchiostro pigmentato a base olio (Ciano, Magenta, Giallo, Nero, Grigio)	
Risoluzione di stampa		Standard/Cromogenia elevata: Nero: 600 dpi (direzione principale di scansione) × 600 dpi (direzione di sub-scansione) Ciano, Magenta, Giallo, Grigio: 300 dpi (direzione principale di scansione) × 300 dpi (direzione di sub-scansione) Fine Nero: 600 dpi (direzione principale di scansione) × 600 dpi (direzione di sub-scansione) Ciano, Magenta, Giallo, Grigio: 300 dpi (direzione principale di scansione) × 600 dpi (direzione di sub-scansione)	
Numero di livelli di grigio		Nero: 4 livelli di grigio Ciano, Magenta, Giallo, Grigio: 12 livelli di grigio	
Risoluzione dell'elaborazione dei dati		Standard/Cromogenia elevata: Nero: 600 dpi × 600 dpi Ciano, Magenta, Giallo, Grigio: 300 dpi × 300 dpi Fine Nero: 600 dpi × 600 dpi Ciano, Magenta, Giallo, Grigio: 300 dpi × 600 dpi	
Tempo di riscaldamento		2 min. 30 sec. o meno (a temperatura ambiente di 23 °C)	
Tempo prima stampa*1		5 sec. o meno (A4 con alimentazione lato lungo)	
Tempo prima copia*1		7 sec. o meno (A4 con alimentazione lato lungo)	
Velocità di stampa continua*2*3	A4 con alimentazione lato lungo	Simplex: 165 ppm Duplex: 82 fogli/minuto (164 ppm)	Simplex: 140 ppm Duplex: 70 fogli/minuto (140 ppm)
	Lettera con alimentazione lato lungo	Simplex: 160 ppm Duplex: 80 fogli/minuto (160 ppm)	Simplex: 140 ppm Duplex: 70 fogli/minuto (140 ppm)
	A4 con alimentazione lato corto	Simplex: 120 ppm Duplex: 60 fogli/minuto (120 ppm)	Simplex: 108 ppm Duplex: 54 fogli/minuto (108 ppm)
	Lettera con alimentazione lato corto	Simplex: 120 ppm Duplex: 60 fogli/minuto (120 ppm)	Simplex: 108 ppm Duplex: 54 fogli/minuto (108 ppm)
	B4 (JIS) con alimentazione lato corto	Simplex: 102 ppm Duplex: 44 fogli/minuto (88 ppm)	Simplex: 88 ppm Duplex: 42 fogli/minuto (84 ppm)
	Legale con alimentazione lato corto	Simplex: 104 ppm Duplex: 44 fogli/minuto (88 ppm)	Simplex: 90 ppm Duplex: 42 fogli/minuto (84 ppm)
	A3 con alimentazione lato corto	Simplex: 88 ppm Duplex: 42 fogli/minuto (84 ppm)	Simplex: 78 ppm Duplex: 38 fogli/minuto (76 ppm)
	Ledger con alimentazione lato corto	Simplex: 86 ppm Duplex: 42 fogli/minuto (84 ppm)	Simplex: 76 ppm Duplex: 37 fogli/minuto (74 ppm)
Formato carta	Vassoio standard	Massimo: 340 mm × 550 mm Minimo: 90 mm × 148 mm	
	Vassoio di alimentazione	Massimo: 297 mm × 432 mm Minimo: 182 mm × 182 mm	
Area di stampa		314 mm × 548 mm	
Area di stampa garantita*4		Standard: Larghezza margine di 3 mm Massimo: Larghezza margine di 1 mm	
Grammatura carta	Vassoio standard	da 46 gr/m ² a 210 gr/m ²	
	Vassoio di alimentazione	da 52 gr/m ² a 104 gr/m ²	
Capacità vassoio carta	Vassoio standard	Altezza fino a 110 mm	
	Vassoio di alimentazione	Altezza fino a 56 mm (×3 vassoi)	
Capacità vassoio di uscita		Altezza fino a 60 mm	
PDL (Page Description Language - Linguaggio di descrizione di pagina)		RISORINC/C IV	
Protocolli supportati		TCP/IP, HTTP, HTTPS (TLS), DHCP, ftp, lpr, IPP, SNMP, Port9100 (RAW port), IPv4, IPv6, IPSEC	
Interfaccia di rete		Ethernet 1000BASE-T, 100BASE-TX, 10BASE-T (2ch)	
Capacità di memoria		4 GB	
Disco rigido*5	Capacità	512 GB	
	Spazio disponibile	Circa 370 GB	
Sistema operativo		Linux®	
Fonte di alimentazione		AC 100 V - 240 V, 12.0 A - 6.0 A, 50 Hz - 60 Hz	
Consumo energetico		Massimo 1.200 W Ready*6: 110 W o meno Sleep*7: 2 W o meno Stand-by: 0.4 W o meno In printing: 490W o meno	
Rumore in funzionamento		Massimo 66 dB (A) A4 con alimentazione lato lungo (simplex) alla massima velocità	
Livello massimo di rumore in funzionamento		Massimo 79 dB (A) A4 con alimentazione lato lungo (simplex) alla massima velocità	
Ambiente operativo		Temperatura: da 15 °C a 30 °C Umidità: dal 40% al 70% RH (senza condensa)	
Dimensioni (L × P × A)		In uso: 1.220 mm × 725 mm × 1.160 mm Con il coperchio e vassoio chiusi: 1.160 mm × 705 mm × 1.015 mm	
Spazio richiesto (L × P × A)*8		1.220 mm × 1.240 mm × 1.160 mm	
Peso		Circa 177 kg	

*1 Entro 10 minuti dall'ultima stampa

*2 Quando si usa carta comune e carta riciclata (85 gr/m²) e impostazione di densità standard. Schema usato modello delle misure di stampa [Color measurement sample 2 (JEITA standard pattern J6)].

*3 La velocità di stampa continua varia a seconda del tipo di accessori opzionali che sono collegati alla macchina.

*4 Il margine per la stampa delle buste è di 10 mm.

L'area di stampa garantita per le immagini è l'area all'interno di 3 mm dai bordi della carta.

*5 Un Gigabyte (GB) è calcolato come un miliardo di byte.

*6 Senza operazioni di stampa e di regolazione della temperatura.

*7 Quando l'impostazione[Consumo energetico (in modalità Sleep)] su [Basso].

*8 Con il coperchio anteriore aperto e il pannello di comando in posizione verticale.

Le specifiche potrebbero essere soggette a variazioni senza preavviso.

Materiali di consumo

Cartucce di inchiostro
ComColor GL



Colori: Nero, Ciano, Magenta, Giallo, Grigio
NET 1.000 ml

Dimensioni

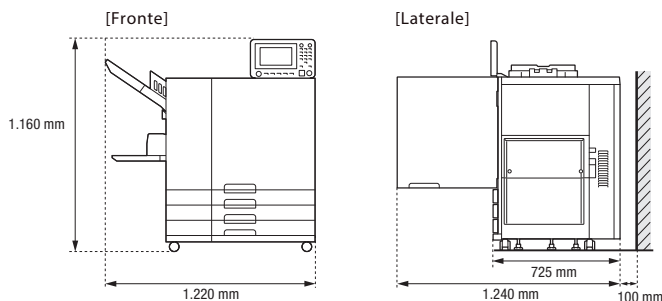

® RISO, ComColor, FORCEJET e RISORINC sono marchi di fabbrica o marchi di fabbrica registrati di RISO KAGAKU CORPORATION. EFI, Fiery, Fiery Driven e Command WorkStation sono marchi di fabbrica di Electronics For Imaging, Inc. e/o delle società interamente controllate negli Stati Uniti e/o in altri Paesi. Adobe, Adobe PDF e PostScript sono marchi di fabbrica registrati o marchi di fabbrica di Adobe Systems Incorporated negli Stati Uniti e/o in altri Paesi. Mac è un marchio di fabbrica di Apple Inc. Microsoft, Windows, Windows Server, Excel, PowerPoint e Word sono marchi di fabbrica registrati o marchi di fabbrica di Microsoft Corporation negli Stati Uniti e/o in altri Paesi. Intel e Intel Core sono marchi di fabbrica di Intel Corporation negli Stati Uniti e/o in altri Paesi. Linux® è un marchio registrato di Linus Torvalds negli Stati Uniti e negli altri paesi. I nomi di altre aziende e/o i marchi di fabbrica sono rispettivamente marchi di fabbrica registrati o marchi di fabbrica di ciascuna compagnia.



RISOGRAPH ITALIA Srl

Via Archimede, 42 - 20864 Agrate Brianza (MB)
<https://www.risograph.it/>